



**Rotační vzduchové čisticí trysky**

**Rotační trysky s ionizátorem**

**Kompletní čisticí systémy**

**Individuální řešení**

Čištění součástí a  
povrchů vzduchem...  
...již 25 let



imm cleaning solutions

info@imm-cs.de +49 7635 720 480

## Rotační trysky s automatickou regulací otáček



Nejmenší rotační tryska s regulací rychlosti a s nejvyšším čisticím výkonem na plochách o velikosti 40 mm.

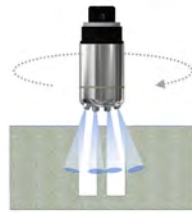

Čištění vrtaných otvorů, trubek a štěrbin



Výkonná rotační tryska pro povrchy do 65 mm a pro vrtání otvorů/prohlubní.



Čištění vrtaných otvorů, trubek a štěrbin



Rotační tryska pro trubky s průměrem od 50 mm a pro vrtané otvory a prohlubně.



Čištění trubek a vrtaných otvorů



Univerzální nastavitelná rotační tryska pro objekty, dutiny a povrchy do 100 mm.

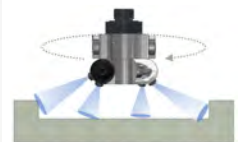

Čištění vrtaných otvorů, trubek a štěrbin



Rotační tryska pro čištění velkých ploch s účinnou šířkou až 220 mm.

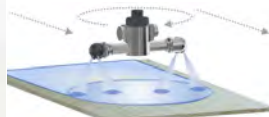

Čištění povrchů větších předmětů a otvorů



Systém rotačních trysek pro válcové předměty a dutá tělesa do vnějšího průměru 180 mm.

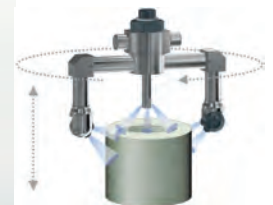

Čištění vrtaných otvorů, trubek a štěrbin



Rotační tryska s ionizátorem pro čištění povrchů do 65 mm a pro čištění prohlubní.



Koncentrované čištění povrchů předmětů



Rotační tryska s ionizátorem pro předměty, dutiny a povrchy do 100 mm.

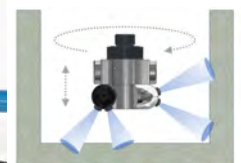

Flexibilní čištění ploch, děr a štěrbin

## Standardizovaná čisticí zařízení



Combi Cleaner je zařízení s rotačními tryskami, antistatickými tyčemi a integrovaným odsáváním namontované nad procházejícím materiálem o šířce 100 až 3000 mm nebo více.



Suction Ring Nozzle je zařízení s tryskami, volitelnými antistatickými tyčemi a integrovaným odsáváním, pro čištění těles v nekonečném posuvu, s průměrem až 200 mm.

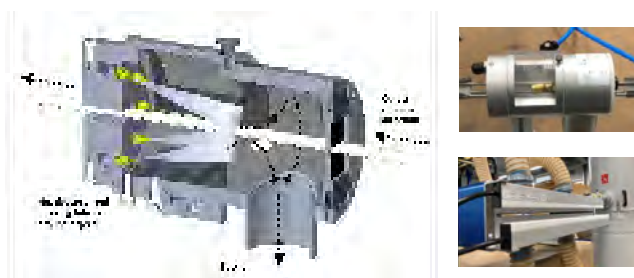
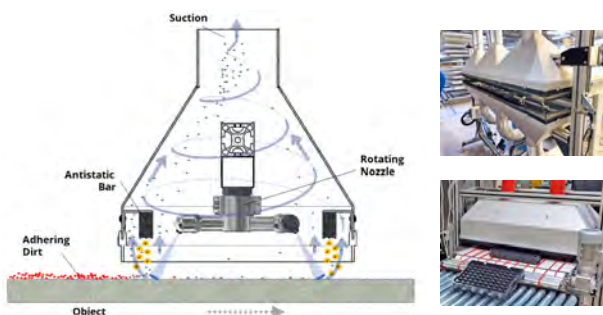

## Řešení na míru

Kompletní řešení čištění vzduchem se skládá z několika rotačních trysek, někdy včetně pohyblivého uchycení trysek, a z účinné sací jednotky, a to vše je integrováno do zákaznickova procesu přepravy materiálu, jako je pohyb pásového dopravníku nebo robotického ramene.

Proto nabízíme služby *speciálního strojního inženýrství* jako **kompletní projekty** zahrnující plánování, projektování, zkonstruování a implementaci čisticích zařízení do stávajících výrobních linek nebo nových projektů s následujícími službami:

- Konceptualizace čisticího řešení
- Rychlé vytvoření prototypů
- Testování a hodnocení čisticího řešení
- Zhotovení projektu
- Zahrnutí rozpočtu a plánování
- Výroba
- Montáž a integrace
- Instalace
- Optimalizace

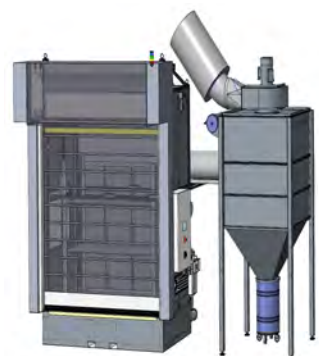
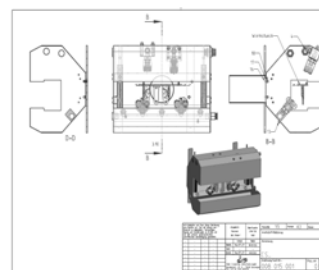
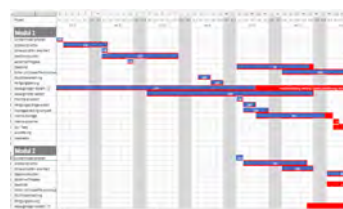

## Systém monitorování trysek

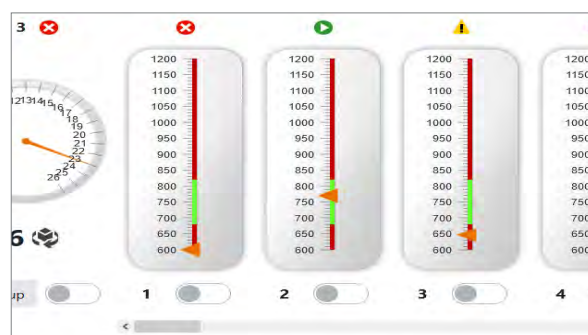
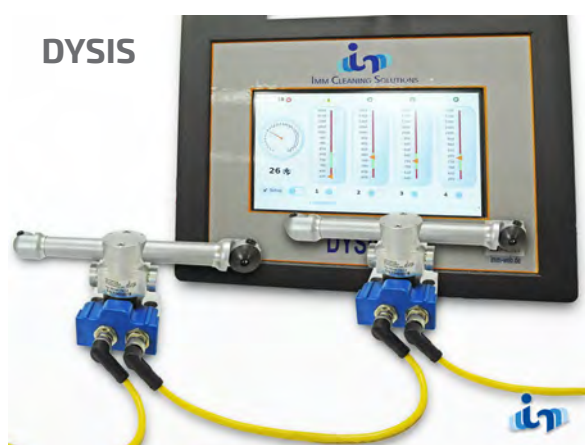

Systém automaticky detekuje připojené trysky a sleduje povolený rozsah otáček. Vizually a elektronicky vydává varování, např. potřeba údržby nebo zastavení rotace/ nedostatečný výkon.

Modulární monitorovací systém pro jednotlivé rotační trysky, čističí zařízení a řešení na míru jako samostatné řešení s displejem a/nebo připojené přes rozhraní k PLC. Kompatibilní s:



CRN52



CRN54



FRN54



CC

## Služby a podpora

### Zákaznické zkoušky

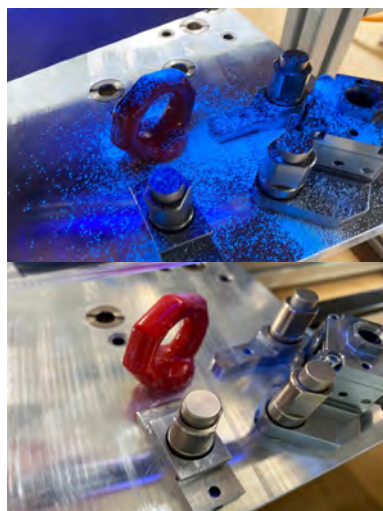

Nabízíme testy čištění, kde nastavíme prototypové čističí jednotky k vyčištění několika vzorků a následnému vyhodnocení účinnosti čištění.

### Inspekce trysek



Pokud si nejste jisti, zda tryska funguje efektivně, můžete nám ji poslat k bezplatné inspekci. My ji přezkoumáme na našem testovacím stojanu.

### Oprava a údržba



Naše trysky s dlouhou životností mohou během používání utrpět mechanické poškození a znečištění. Jsme schopni je vyčistit a opravit.

## Kontaktujte nás

Obchodní zastoupení:  
LONTECH - surface treatment, s.r.o.  
e-mail: [lontech@lontech.cz](mailto:lontech@lontech.cz)  
[www.lontech.cz](http://www.lontech.cz)

Imm Cleaning Solutions GmbH  
Ruländerstr. 10  
D-79418 Schliengen

+49 7635 720 480  
[info@imm-cs.de](mailto:info@imm-cs.de)  
[www.imm-cs.de](http://www.imm-cs.de)